

Sistema di sospensione

CS-2000 50/60/80

Il programma dei sistemi di sospensione BERNSTEIN CS-2000 offre, grazie alla molteplicità di componenti e alle diverse dimensioni del sistema (50[□], 60[□] e 80[□]), soluzioni tecnicamente evolute per i più svariati problemi applicativi.

Struttura del sistema

Le seguenti condizioni sono essenziali per la scelta del sistema:

- carico dell'intero sistema
- necessaria sezione per il passaggio cavi
- design
- combinazione del sistema

Dopo avere stabilito la dimensione esatta del sistema di sospensione, avviene la scelta dei componenti e profilati necessari per creare la combinazione del sistema desiderato.

Dimensioni del sistema

Qui sotto sono rappresentati i sistemi di sospensione con dimensioni di 50[□], 60[□] e 80[□]: queste misure descrivono le dimensioni dei profilati d'acciaio colleganti i singoli componenti.

Sistema 50[□] – tubo d'acciaio 50 x 50 mm

Sistema 60[□] – tubo d'acciaio 60 x 60 mm

Sistema 80[□] – tubo d'acciaio 80 x 80 mm

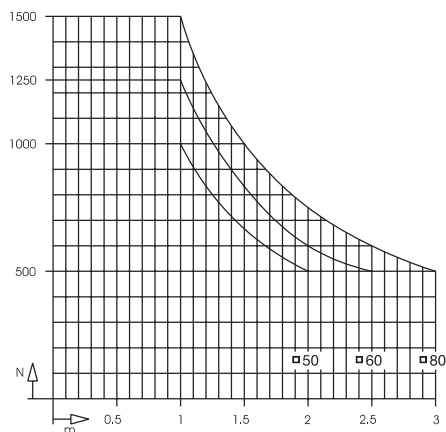

Alle pagine 400/401 è possibile trovare un aiuto per i criteri di selezione della caricabilità.



Materiali:

- fusione in conchiglia in alluminio
- componenti: AlSi12 (Cu)
- componenti in getto di acciaio : GGG 40
- costruzioni in acciaio saldate: St 37
- mozzi: St 37
- cuscinetti: St/PTFE
- guarnizioni: CR
- aperture di montaggio: AlSi12 (Cu)
- soffietti: PVC

Colori

- componenti del sistema di sospensione: grigio luce, RAL 7035
- soffietti: grigio luce, RAL 7035
- profilati: grigio luce, RAL 7035

Caratteristiche del sistema

- Aperture di montaggio in tutti i punti di rinvio per facilitare l'installazione del cavo
- Scarico della trazione integrato per la raccolta di cavi
- Notevole variabilità grazie alla molteplicità dei componenti
- Ampie possibilità di applicazione tramite sistemi caricabili in modo differente
- Cuscinetti esenti da manutenzione su tutti i punti e articolazioni
- Possibilità di regolazione per l'allineamento esatto dei profilati
- Giunti intermedi e a parete con momento torcente regolabile e delimitatore dell'angolo di rotazione installabile successivamente (come accessorio)
- Giunti a flangia, resistenza regolabile e delimitatore dell'angolo di rotazione installabile successivamente

Profilati di collegamento

CS-2000 50/60/80

Profilati

I profilati in acciaio per i sistemi di sospensione 50[□], 60[□], 80[□] sono disponibili in diverse lunghezze secondo le norme DIN 7168. I profilati in acciaio sono forniti con verniciatura a polvere RAL 7035 (grigio luce).

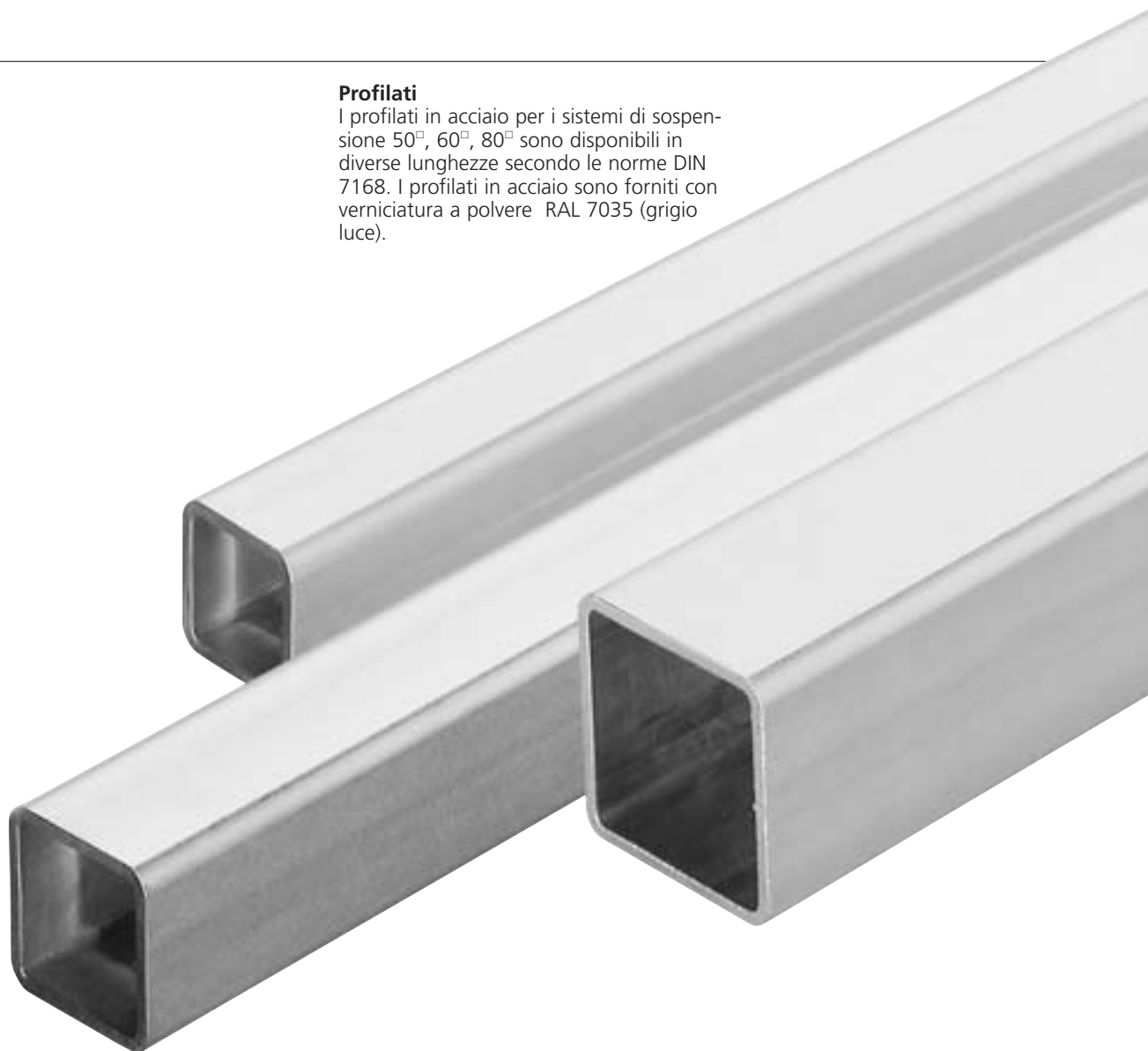

Tecnica delle custodie

Pesi	
Sistema 50 [□]	6,3 kg/m
Sistema 60 [□]	8,1 kg/m
Sistema 80 [□]	11,0 kg/m

Profili disponibili			
lunghezza (mm)	sistema 50 [□] cod.art.	sistema 60 [□] cod.art.	sistema 80 [□] cod.art.
250	952.5.0520.00	952.6.0390.00	952.7.1140.00
500	952.5.0530.00	952.6.0400.00	952.7.1150.00
750	952.5.0540.00	952.6.0410.00	952.7.1160.00
1000	952.5.0550.00	952.6.0420.00	952.7.1170.00
1250	952.5.0560.00	952.6.0430.00	952.7.1180.00
1500	952.5.0570.00	952.6.0440.00	952.7.1190.00
2000	952.5.0590.00	952.6.0460.00	952.7.1210.00
3000	952.5.0610.00	952.6.0480.00	952.7.1230.00

Componenti del sistema

Sistema di sospensione per carichi medi

tipo CS-2000
dimensioni 50□



Articolo	
Peso (g)	1550
Materiale	alluminio
Codice articolo	RAL 7035 grigio luce

per attacco della custodia
giunto standard, flangia CS-2000

Misure in mm

101.6.7000.00
angolo di rotazione di 300° con battuta. Completo di guarnizioni e viti di fissaggio. Momento torcente regolabile

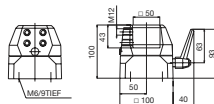

Esempio di applicazione

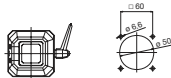
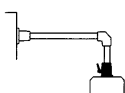

Accessori (installabili successivamente).

Delimitatore angolo di rotazione (vedi p.426)

Adattatore luce (vedi p. 426)

980.5.1760.00

-



Articolo	
Peso (g)	4500
Materiale	GGG
Codice articolo	RAL 7035 grigio luce

angolare rafforzato CS-2000

Misure in mm

101.6.7090.00
Capacità di carico più elevata. Completo di guarnizioni. Apertura di montaggio

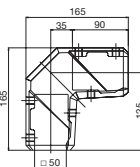

Esempio di applicazione

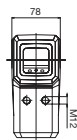
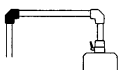

Accessori (installabili successivamente)

Delimitatore angolo di oscillazione (vedi pag. 427)

Adattatore luce (vedi pag. 426)

980.5.1870.00

-

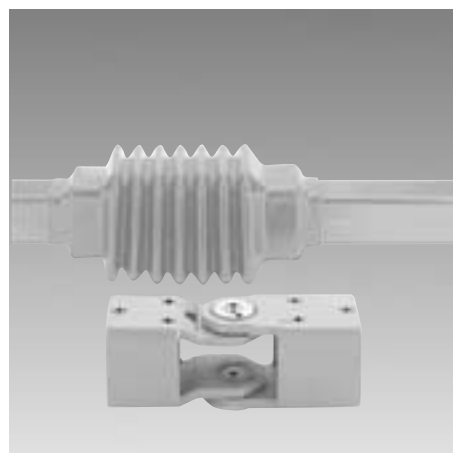

giunto intermedio CS-2000

Misure in mm

101.6.4540.00
Con soffietto da applicare con chiusura a cerniera. Angolo di rotazione di 180° con arresto da entrambe le parti. Regolazione del momento torcente

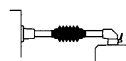
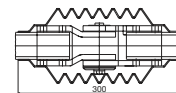
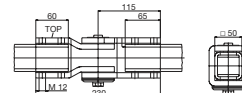

980.5.0630.00

-



per attacco della custodia
giunto angolare, flangia CS-2000

2000

Misure in mm

101.6.7030.00

angolo di rotazione di
300° con arresto.

Completo di guarnizioni
e viti per il montaggio.
Momento torcente rego-
labile

Apertura di montaggio

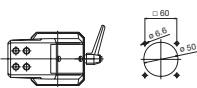
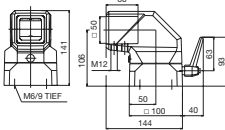

980.5.1760.00

980.5.1870.00



angolare CS-2000

1100

Misure in mm

101.6.7060.00

completo di guarnizioni e
apertura per il montaggio

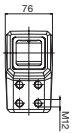
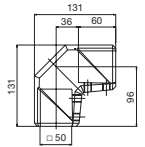
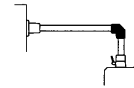

980.5.1870.00



flangia a parete CS-2000

4260

GGG

101.6.4550.00

Completa di guarnizioni

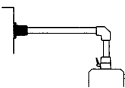

Misure in mm

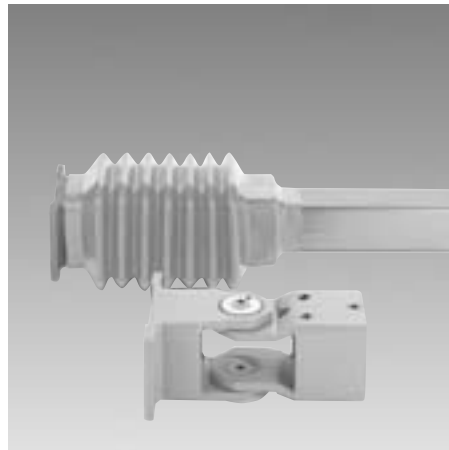
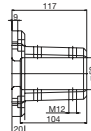
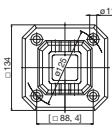

giunto a parete CS-2000

3940

acciaio

101.6.4560.00

Con soffietto da applica-
re con cerniera. Angolo
di rotazione di 180° con
battuta su entrambi i lati.
Regolazione del momen-
to torcente

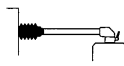

Misure in mm

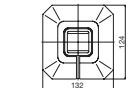
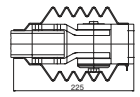
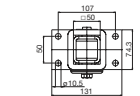
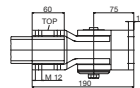

980.5.0630.00

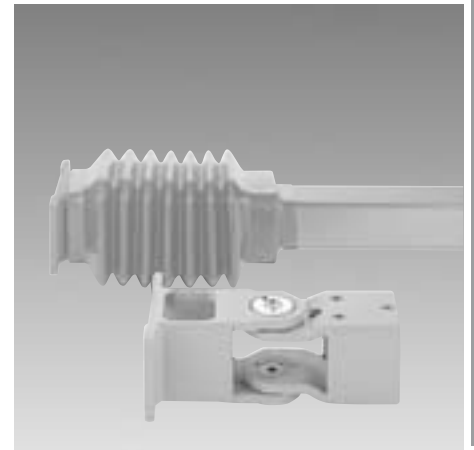

snodo a parete per inserimento cavo CS-2000

4720

acciaio

101.6.4570.00

Con soffietto da applica-
re con cerniera. Angolo
di rotazione di 180° con
arresto su entrambi i lati.
Regolazione del momen-
to torcente

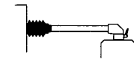

Misure in mm

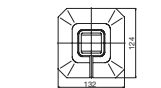
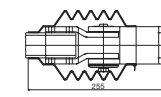
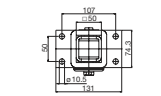
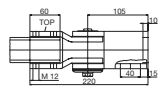

980.5.0630.00

Componenti del sistema

Sistema di sospensione per carichi medi

tipo CS-2000
dimensione del sistema 50□



Articolo	
Peso	(g)
Materiale	
Codice articolo	RAL 7035 grigio luce

supporto articolato CS-2000

9240
GGG

Misure in mm

101.6.7120.00
Angolo di rotazione di 306° con arresto.
Completo di guarnizioni e viti per il fissaggio.
Momento torcente regolabile

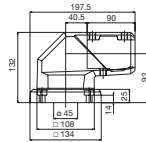

Esempio di applicazione

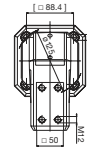
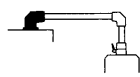

Accessori (aggiungibili successivamente)

Delimitatore angolo di rotazione (vedi p. 426)

Adattatore luce (vedi p. 426)

980.5.1770.00

980.5.1870.00

Piede CS-2000

4320
GGG

Misure in mm

101.6.4580.00
Completo di guarnizioni

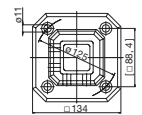
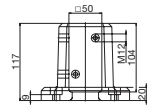



Adattatore di inclinazione CS-2000

15° = 460 30° = 600 60° = 800

alluminio

15° = 101.6.4590.00 30° = 101.6.4600.00 60° = 101.6.4610.00

L'adattatore di inclinazione è montato in modo fisso sul giunto a flangia o angolare a flangia. Completo di guarnizioni e viti per il fissaggio

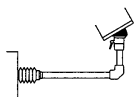

101.6.4590.00: A = 15°, B = 39

101.6.4600.00: A = 30°, B = 66

101.6.4610.00: A = 60°, B = 111

Misure in mm

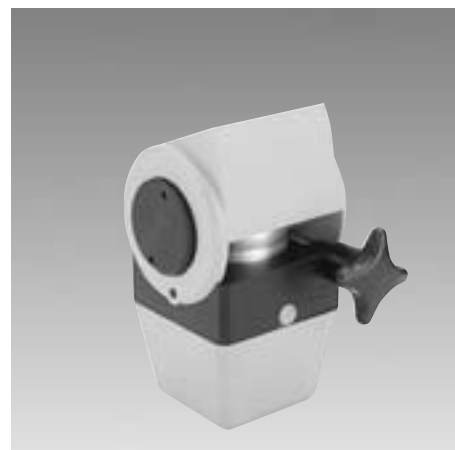
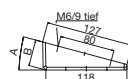
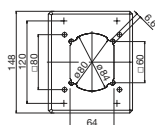

Giunto di inclinazione di rotazione CS-2000

3000

alluminio e PA

101.6.3190.00

Angolo di rotazione di 300° con battuta. Inclinazione continua regolabile da 0 a 30°. Completo di guarnizioni e viti per il fissaggio

Misure in mm

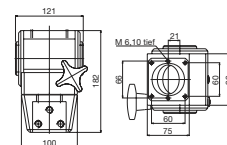
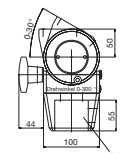

980.5.1300.00

Componenti del sistema

Sistema di sospensione per carichi medi

tipo CS-2000
dimensione del sistema 60□



Articolo	
Peso	(g)
Materiale	
Codice articolo	RAL 7035 grigio luce

per attacco della custodia
giunto standard, flangia CS-2000

2380 **Misure in mm**

alluminio
101.6.7010.00
angolo di rotazione di 300°
con battuta.
Completo di guarnizioni
e viti per il fissaggio.
Momento torcente regolabile

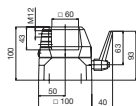

Esempio di applicazione

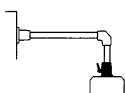

Accessori (installabili successivamente)

Delimitatore angolo di rotazione (vedi p. 426)

Adattatore luce (vedi p. 426)

980.5.1760.00

-



Articolo	
Peso	(g)
Materiale	
Codice articolo	RAL 7035 grigio luce

angolare rafforzato CS-2000

6000 **Misure in mm**

GGG
101.6.7100.00
Capacità di carico più elevata.
Completo di guarnizioni e
aperture di montaggio

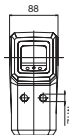
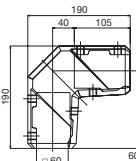

Esempio applicazione

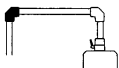

Accessori (aggiungibili successivamente)

Delimitatore angolo di rotazione (vedi p. 427)

Adattatore luce (vedi p. 426)

980.5.1880.00

-

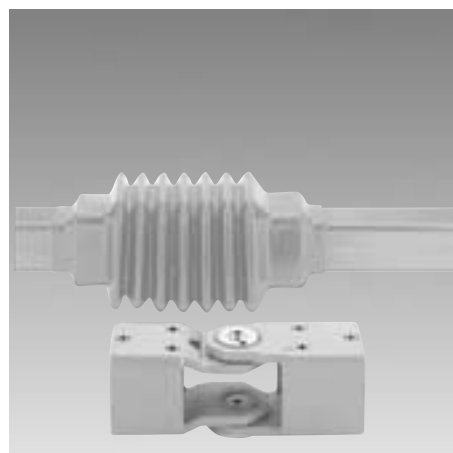

giunto intermedio CS-2000

5920 **Misure in mm**

acciaio
101.6.4640.00
Soffietto da applicare
con cerniera.
Angolo di rotazione di
180° con arresto su
entrambi i lati.
Regolazione momento
torcente

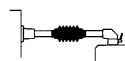
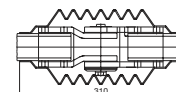
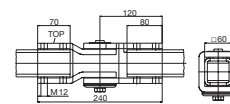

980.5.0630.00

-

Componenti del sistema

Sistema di sospensione per carichi medi

tipo CS-2000
dimensione del sistema 60□



Articolo	
Peso (g)	
Materiale	
Codice articolo	RAL 7035 grigio luce

torretta girevole CS-2000

12740
GGG
101.6.7130.00

Angolo di rotazione di 306° con battuta.
Completa di guarnizioni e viti di fissaggio.
Momento torcente regolabile

Misure in mm

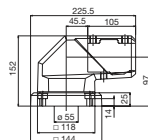

Esempio di applicazione



Accessori (installabili successivamente)

Delimitatore angolo di rotazione (vedi p. 426)
Adattatore luce (vedi p. 426)

980.5.1770.00
980.5.1880.00

base per piantana CS-2000

4800
GGG
101.6.4680.00

Misure in mm

Completa di guarnizioni

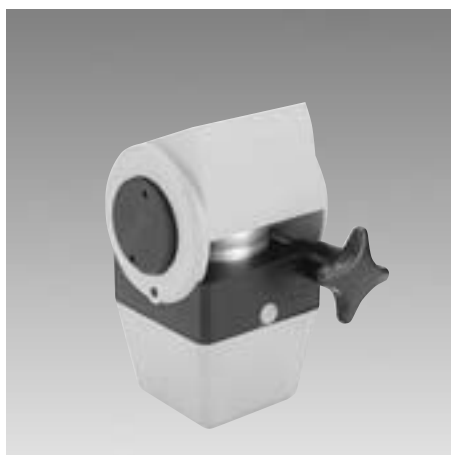
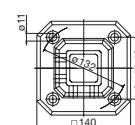
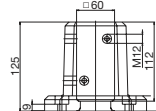

Articolo	
Peso (g)	
Materiale	
Codice articolo	RAL 7035 grigio luce

Giunto inclinabile orientabile CS-2000

2900
alluminio e PA
101.6.3200.00

Angolo di rotazione di 300° con battuta.
Inclinazione continua regolabile da 0 a 30°.
Completo di guarnizioni e viti per il fissaggio

Misure in mm

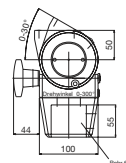

Esempio applicazione



Accessori (installabili successivamente)

Limitazione angolo di oscillazione (vedi p. 426)
--

980.5.1300.00

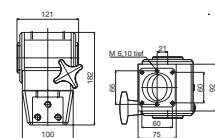

Gehäuse: max 300 N

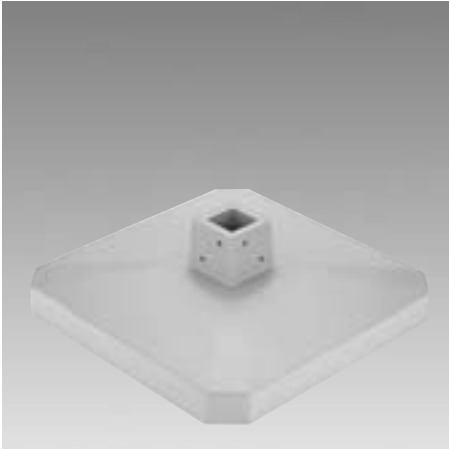

base per piantana mobile CS-2000

14000

alluminio

101.6.3220.00

Per applicazioni mobili

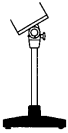

ruota e cavalletto orientabili
per piedini vedi p.427

Misure in mm

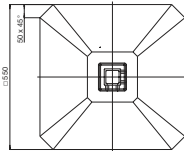
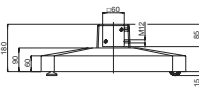

adattatore di inclinazione CS-2000

15° = 460

30° = 600

60° = 800

alluminio

15° = 101.6.4590.00

30° = 101.6.4600.00

60° = 101.6.4610.00

L'adattatore di inclinazione è montato in modo fisso sul giunto a flangia o angolare con flangia. Completo di guarnizioni e viti di fissaggio.

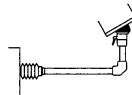

Misure in mm

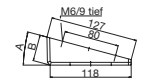
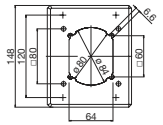

Componenti del sistema

Sistema di sospensione per carichi medi

tipo CS-2000
dimensione del sistema 80□



Articolo	
Peso	(g)
Materiale	
Codice articolo	RAL 7035 grigio luce

per attacco della custodia
giunto standard, flangia CS-2000

3270 **Misure in mm**

alluminio
101.6.7020.00
Angolo di rotazione di 300° con arresto.
Completo di guarnizioni e viti di fissaggio.
Momento torcente regolabile.

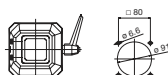
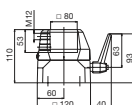

Esempio di applicazione

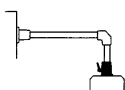

Accessori (installabili successivamente)

Delimitatore angolo di rotazione (vedi p. 426)

Adattatore luce (vedi p. 426)

980.5.1760.00

-



Articolo	
Peso	(g)
Materiale	
Codice articolo	RAL 7035 grigio luce

Angolare rafforzato CS-2000

8500 **Misure in mm**

GGG
101.6.7110.00
Portata più elevata.
Completo di guarnizioni.
Apertura di montaggio

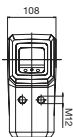
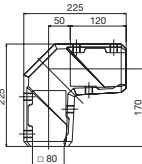

Esempio di applicazione

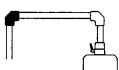

Accessori (installabili successivamente)

Delimitatore angolo di rotazione (vedi p. 426/427)

Adattatore luce (vedi p. 426)

980.5.1890.00

-

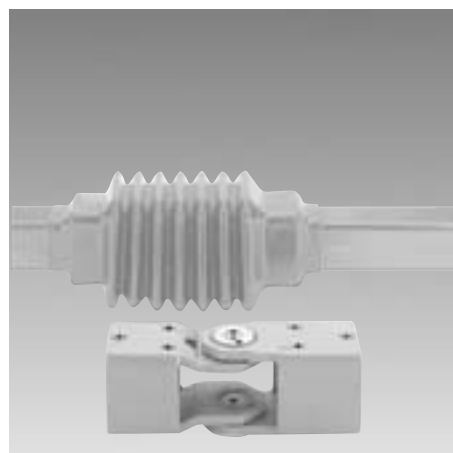

Giunto intermedio CS-2000

9700 **Misure in mm**

acciaio
101.6.4710.00
Soffietto da applicare con cerniera.
Angolo di oscillazione di 180° con battuta da entrambe le parti.
Regolazione del momento torcente

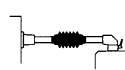
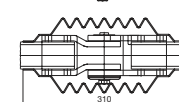
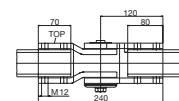

980.5.0620.00

-



per attacco della custodia
giunto ad angolo, flangia CS-2000

4100

Misure in mm

alluminio

101.6.7050.00

Angolo di rotazione di
300° con battuta.

Completo di guarnizioni
e viti di fissaggio.

Momento torcente rego-
labile

Apertura di montaggio.

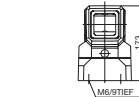
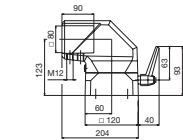
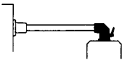

980.5.1760.00

980.5.1890.00



angolare CS-2000

2900

Misure in mm (inch)

alluminio

101.6.7080.00

Apertura di montaggio.

Completo di guarnizioni

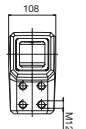
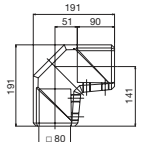
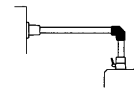

980.5.1890.00



flangia a parete CS-2000

9100

Misure in mm

GGG

101.6.4720.00

Completa di guarnizioni

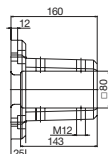
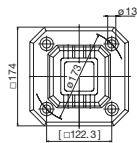
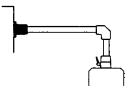

—

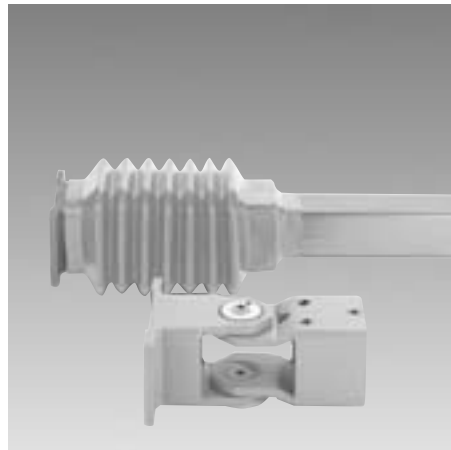

giunto a parete CS-2000

9250

Misure in mm

acciaio

101.6.4730.00

Soffietto da applicare
con cerniera.

Angolo di rotazione di
180° con battuta da ent-
rambe le parti.

Regolazione del momen-
to torcente

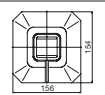
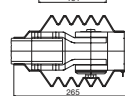
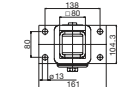
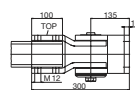

980.5.0620.00

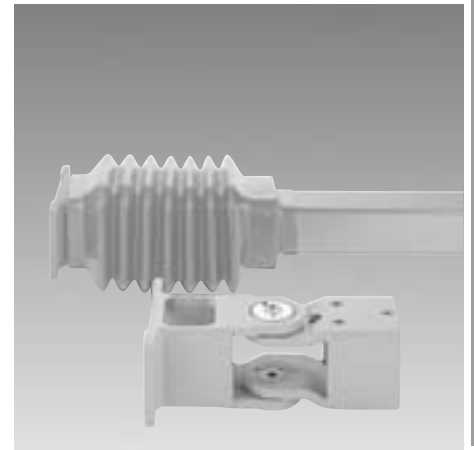

giunto a parete per inserimento cavo CS-2000

9500

Misure in mm

acciaio

101.6.4740.00

Soffietto da applicare
con cerniera.

Angolo di rotazione di
180° con battuta da ent-
rambe le parti.

Regolazione del momen-
to torcente

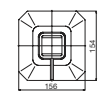
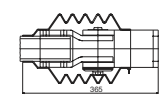
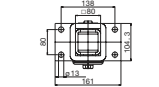
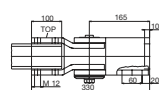

980.5.0620.00

Componenti del sistema

Sistema di sospensione per carichi medi

tipo CS-2000
dimensione del sistema 80□

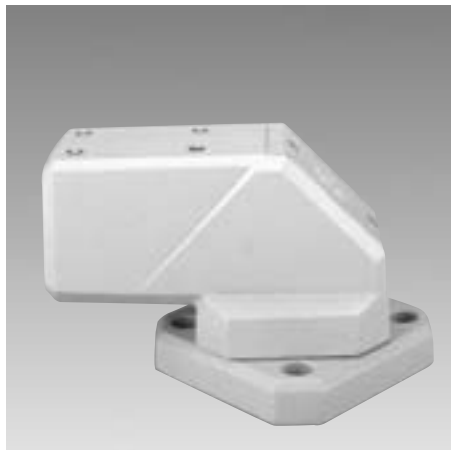

Articolo	
Peso (g)	
Materiale	
Codice articolo	RAL 7035 grigio luce

torretta girevole CS-2000
20620
GGG
101.6.7140.00
Angolo di rotazione di 306° con battuta.
Completo di guarnizioni e viti di fissaggio.
Momento torcente regolabile

Misure in mm

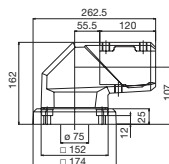

Esempio di applicazione



Accessori (installabili successivamente)

Delimitatore angolo di rotazione (vedi p. 426)
Adattatore luce (vedi p. 426)

980.5.1770.00
980.5.1880.00

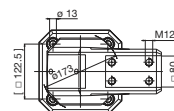

base CS-2000

9240
GGG

101.6.4750.00

Completo di guarnizioni

Misure in mm

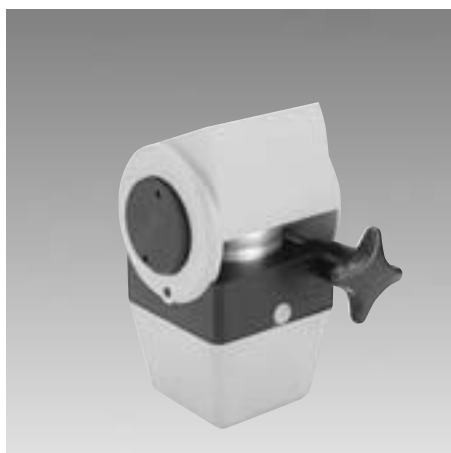
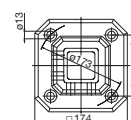
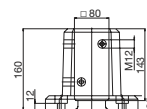

Articolo	
Peso (g)	
Materiale	
Codice articolo	RAL 7035 grigio luce

Giunto di inclinazione orientabile CS-2000

2900

alluminio e PA
101.6.3210.00

Angolo di rotazione di 300° con battuta.
Inclinazione continua regolabile da 0 a 30°.
Completo di guarnizioni e viti di fissaggio.

Misure in mm

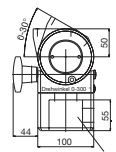

Esempio di applicazione



Accessori (aggiungibili successivamente)

Delimitatore angolo di rotazione (vedi p. 426)
Adattatore luce (vedi p. 426)

980.5.1300.00

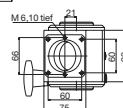
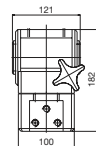

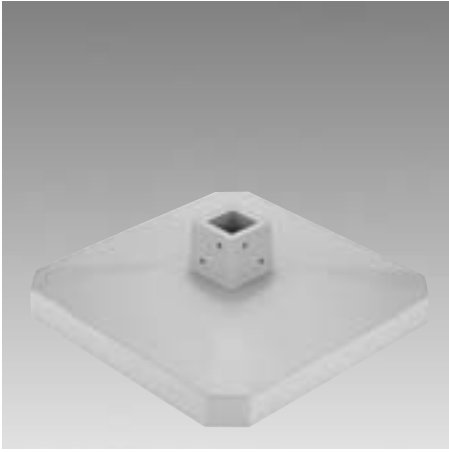

base per piantana mobile CS-2000

14300

alluminio

101.6.3230.00

Misure in mm

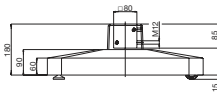

Per applicazioni mobili

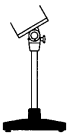

ruote fisse e pivotanti,
piedini a p. 427

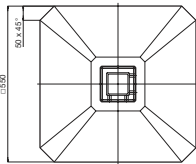

adattatore di inclinazione CS-2000

15° = 460

30° = 600

60° = 800

alluminio

15° = 101.6.4590.00

30° = 101.6.4600.00

60° = 101.6.4610.00

Misure in mm

L'adattatore di inclinazione è montato in modo fisso sul giunto a flangia o sul giunto angolare con flangia. Completo di guarnizioni e viti per il fissaggio.

101.6.4590.00: A = 15°, B = 39

101.6.4600.00: A = 30°, B = 66

101.6.4610.00: A = 60°, B = 111

