

## Criteria for the selection of suspension systems

### Mechanical load

Suspension systems constructed in different ways can receive loads of different magnitude.

An important selection parameter for the determination of a suspension system is the mechanical load of applications of varying magnitude caused by the suspended cabinet with its installed parts and the length of the arm. After the measurement of this weight and the determination of the arm length, it is possible to choose the system most suitable from the load diagram. With the use of a tiltable joint for the accommodation of the cabinet in the final part of the suspension system, it is necessary not to exceed the load of 300 N including the cabinet.

Calculation ratio between the force  $F$  (load of the system) and the weight of the cabinet  $m$ :  
 $F \text{ (N)} = m \text{ (kg)} \times g \text{ (ms}^{-2}\text{)}$   
 load of the system  $F$  = weight of the system  $m$   
 multiplied by the acceleration of gravity  $g$   
 $F \text{ (N)} = m \text{ (kg)} \times 9,81 \text{ (ms}^{-2}\text{)}$

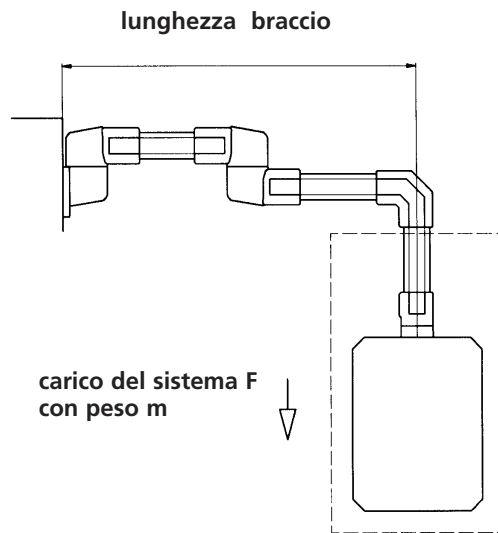

**Sistema di sospensioni per carichi pesanti CS-2000**

**sistemi di sospensioni per carichi medi CS-2000**

**sistemi di sospensioni in acciaio legato CS-600 NR CS-480 NR**

**sistemi di sospensioni leggeri CS-2000 SL**

carico del sistema F

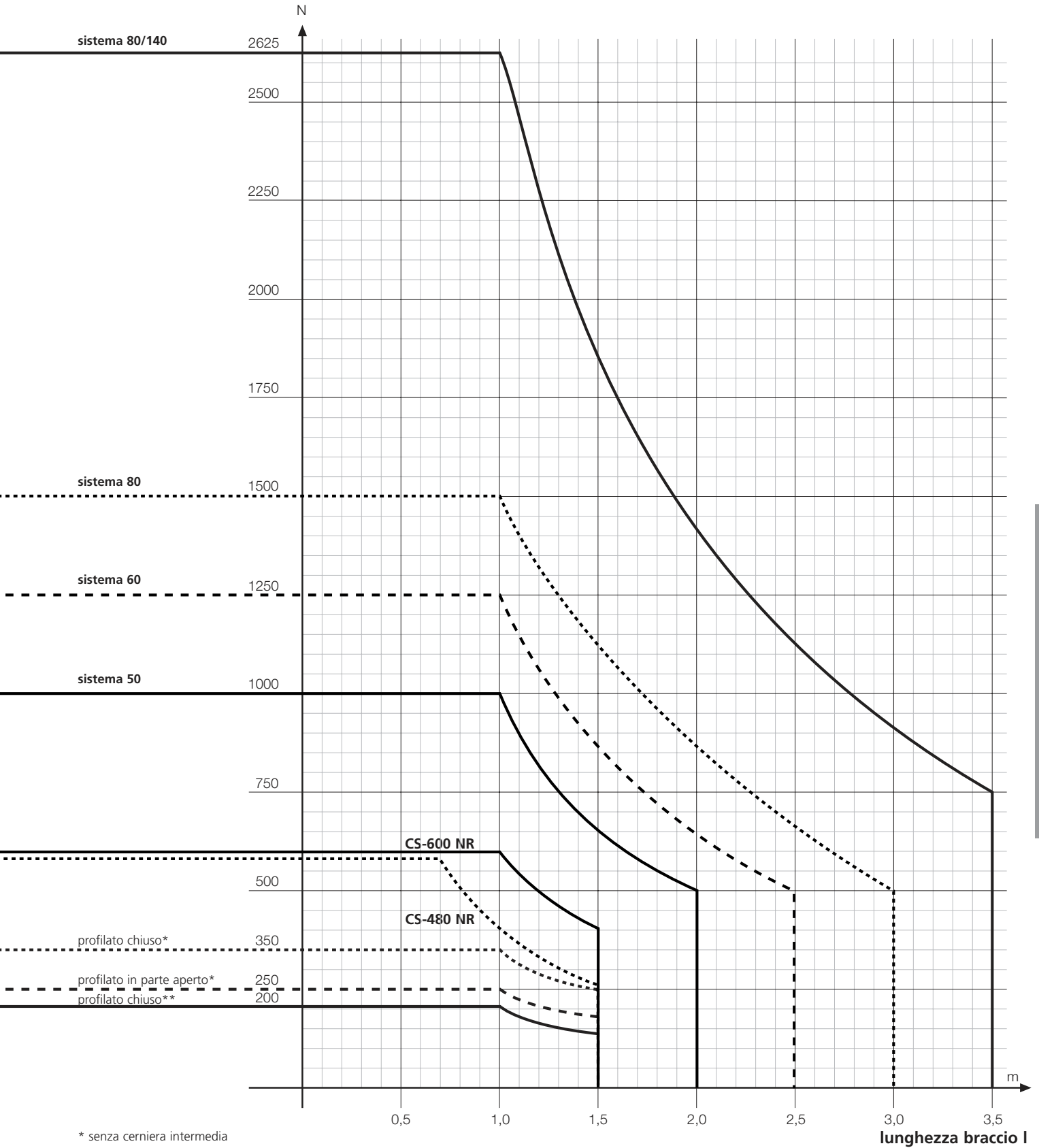

\* senza cerniera intermedia

\*\* con cerniera intermedia integrata

# Sistema di sospensione leggero

## CS-2000 SL 45/60

Il sistema di sospensione CS-2000 SL è stato progettato in special modo per la sospensione di custodie per comandi piccole e leggere con lunghezza del braccio e peso ridotti.

### Struttura del sistema

I singoli componenti del sistema di sospensione vengono assemblati con profilati di alluminio in parte aperti oppure chiusi. L'assemblaggio si basa sul diagramma di carico.

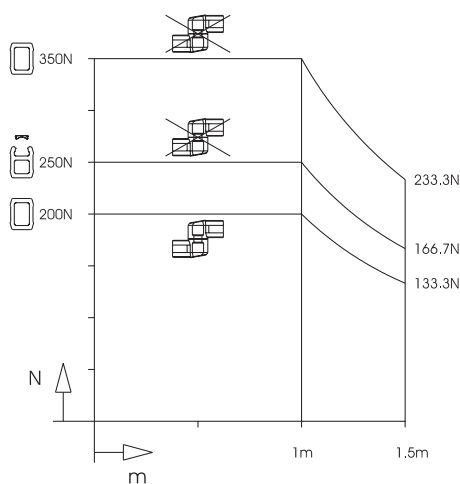

### Materiali:

- getto in conchiglia in alluminio
- componenti: AISi12 (Cu)
- apertura di montaggio: POM
- cuscinetti: PA
- guarnizioni: CR
- profilato di collegamento in alluminio: AlMgSi0,5
- coperture dei profilati aperti: EPDM

### Colori

- componenti del sistema di sospensione: grigio luce, RAL 7035
- profilato di collegamento: argento, anodizzato naturale

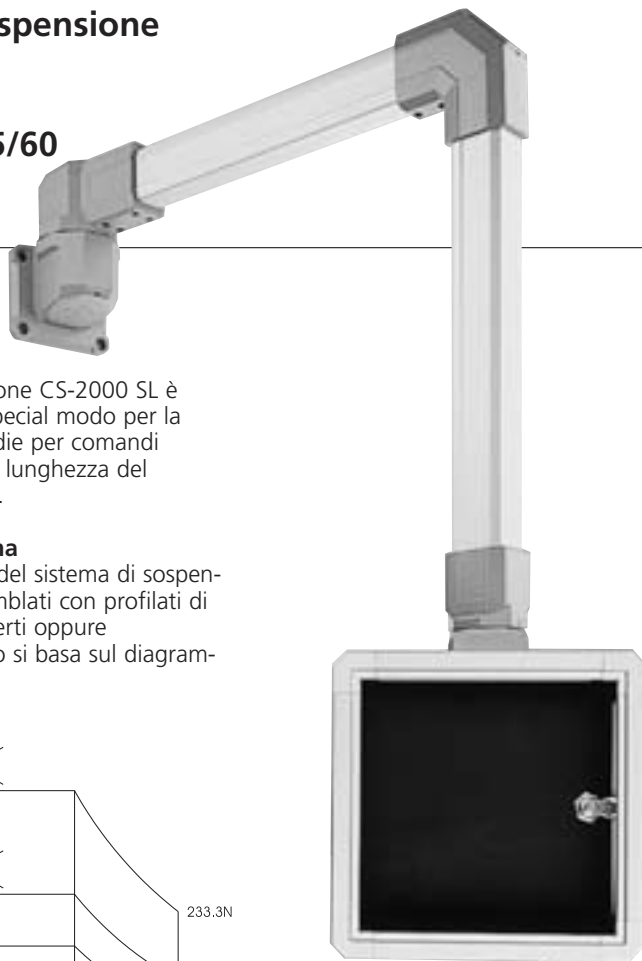

### Schizzo della lavorazione per il montaggio di giunti

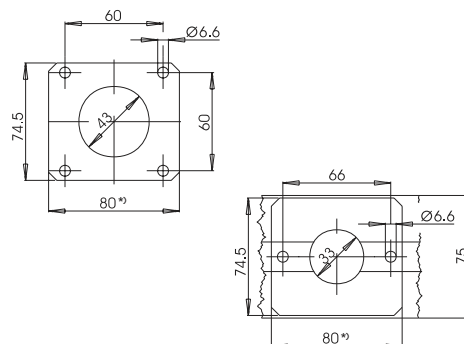

per	cod.art.
giunto	101.5.1630.00
giunto ad angolo	101.5.1650.00
giunto della base	101.5.1670.00
giunto inclinato	101.5.1640.00
giunto ad angolo inclinato	101.5.1660.00
giunto della base inclinato	101.5.1680.00
giunto inclinato e ruotabile	101.5.1690.00
Giunto angolare, inclinato, ruotabile	101.5.1700.00

\*) Con il profilato CC-2000 75 diametro max.foro 33 mm

### Caratteristiche del sistema

- Passaggio per il montaggio in tutti i punti di rinvio angolare
- A scelta, profilato chiuso o aperto
- Passaggio libero nel sistema chiuso:  $\varnothing 40 \text{ mm} = 12,5 \text{ cm}^2$  nel punto più stretto (passaggio supporto)
- Apertura libera nel sistema parzialmente aperto:
  - $2,76 \text{ cm}^2$  nel punto più stretto (entrata del profilato nei componenti)
  - $7,40 \text{ cm}^2$  in profilato chiuso
- Con innesti e giunti, limitazione dell'angolo di rotazione approntabile in un secondo tempo
- I giunti hanno una piccola flangia sottile per il fissaggio su custodie molto strette
- „Montaggio sopratesta“ possibile per tutti i componenti
- Design industriale moderno

### Schizzo della lavorazione per il giunto

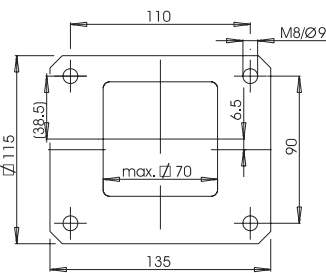

per	cod.art.
giunto a parete, uscita orizzontale	101.5.1750.00
giunto a parete, uscita verticale	101.5.1770.00

### Schizzo della lavorazione per elementi del sopralzo e della base

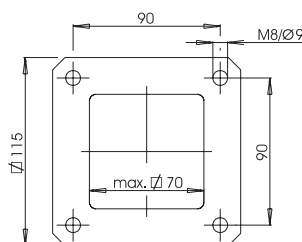

per	cod.art.
giunto base	101.5.1670.00
giunto inclinato della base	101.5.1680.00
base, ruotabile	101.5.1780.00
giunto del sopralzo	101.5.1750.00
base/flangia da parete	101.5.1790.00

# Profilato di collegamento

## CS-2000 SL 45/60

### Montaggio dei profilati di collegamento

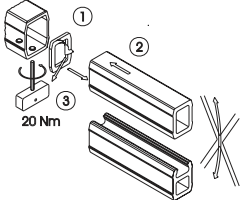

[A] Profilato aperto o chiuso in giunti e angoli:

incollare la guarnizione sul profilato (1), montare il profilato nel componente del sistema di sospensione (2, 3).

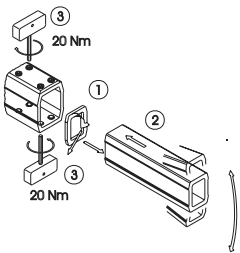

[B] Profilato chiuso nei componenti del sistema di sospensione con 8 viti di fissaggio:

incollare la guarnizione sul profilato (1), montare il profilato di collegamento sui componenti del sistema di sospensione (2, 3), possibilità di regolazione.

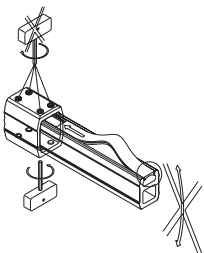

[C] Profilato aperto nei componenti del sistema di sospensione con 8 viti di fissaggio:

incollare la guarnizione sul profilato di collegamento, montarlo sui componenti del sistema di sospensione, utilizzare solo 4 viti di fissaggio sulla parte chiusa del profilato, dopodiché montare la guarnizione di copertura

### Profilati di collegamento

Profilato di collegamento in alluminio AlMgSi 0,5.

La superficie è anodizzata naturale, corrisponde quindi ad una tonalità di colore simile a RAL 9006. Il profilato può essere applicato sia con una canalina per cavi aperta che completamente chiusa. Il profilato parzialmente aperto è munito di una copertura in EPDM, simile a RAL 7042. Questa copertura flessibile in plastica è facilmente estraibile e reinseribile.

### Peso

profilato aperto: 3,76 kg/m  
profilato chiuso: 3,50 kg/m



Profilato aperto	
misura (mm)	cod.art.
45 x 60 x 250	952.4.0010.00
45 x 60 x 500	952.4.0020.00
45 x 60 x 750	952.4.0030.00
45 x 60 x 1000	952.4.0040.00
45 x 60 x 1250	952.4.0050.00
45 x 60 x 1500	952.4.0060.00
45 x 60 x 2000	952.4.0080.00

Profilato chiuso	
misura (mm)	cod.art.
45 x 60 x 250	952.4.3010.00
45 x 60 x 500	952.4.3020.00
45 x 60 x 750	952.4.3030.00
45 x 60 x 1000	952.4.3040.00
45 x 60 x 1250	952.4.3050.00
45 x 60 x 1500	952.4.3060.00
45 x 60 x 2000	952.4.3080.00

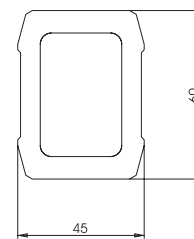
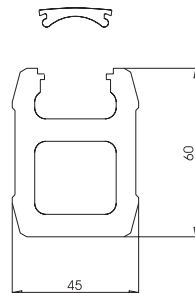

Alle pagine 400/401 è possibile trovare un aiuto per scegliere la capacità di carico.

## Componenti del sistema

### Sistema di sospensione per carichi leggeri

#### Tipo CS-2000 SL dimensione del sistema 45/60



per attacco della custodia  
giunto CS-2000 SL

Articolo  
Peso (g)  
Codice articolo

740  
**101.5.1630.00**

Misure in mm

**Angolo di rotazione**  
con battuta a 300° ,  
completo di materiale  
per il montaggio e guarnizioni

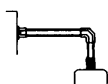
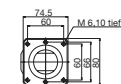

Esempio applicazione

**Accessori** (installabili successivamente)

Delimitatore angolo di rotazione (vedi p. 426)

980.5.1290.00

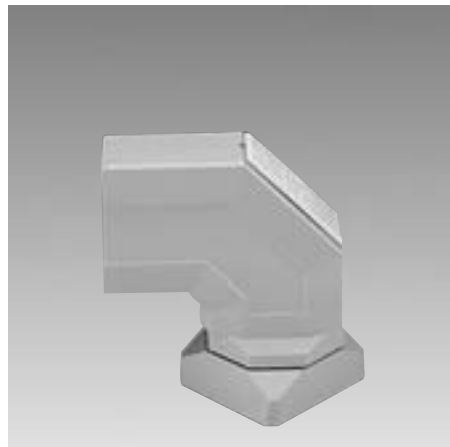

per attacco della custodia  
giunto angolare CS-2000 SL

960  
**101.5.1650.00**

Misure in mm

**Apertura di montaggio**  
con coperchio a scatto  
in materiale plastico.  
Angolo di rotazione con  
battuta a 300° .  
Completo di materiale  
per il montaggio e guarnizioni

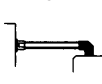
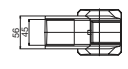
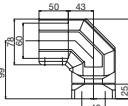
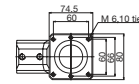

980.5.1290.00



per attacco della custodia  
giunto angolare inclinato ruotabile CS-2000 SL

Articolo  
Peso (g)  
Codice articolo

3300  
**101.5.1700.00**

Misure in mm

**Angolo di rotazione**  
con battuta a 300° . Inclinazione  
regolabile continua da 0 a 30° . Completo di  
materiale per il montaggio e guarnizioni.  
Custodia max. 300 N

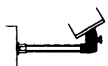
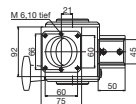
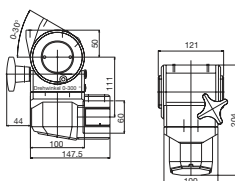

Esempio applicazione

**Accessori** (aggiungibili successivamente)

Delimitatore angolo di rotazione (vedi p. 426)

980.5.1300.00

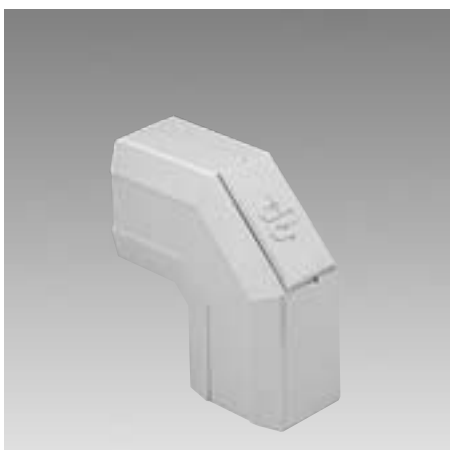

angolare CS-2000 SL

590  
**101.5.1710.00**

Misure in mm

**Apertura di montaggio**  
in plastica con coperchio a  
scatto. Completo di  
guarnizioni.

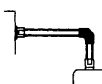
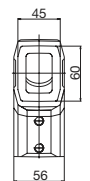
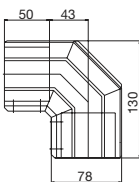

980.5.1290.00



per attacco della custodia  
giunto inclinato CS-2000 SL

1100

**101.5.1640.00**

Inclinazione di 15°,  
angolo di rotazione con  
battuta a 300° .  
Completo di materiale  
per il montaggio e guar-  
nizioni

Misure in mm

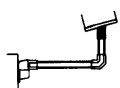
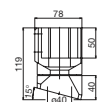
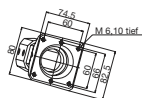

980.5.1290.00



per attacco della custodia  
giunto angolare inclinato CS-2000 S 1400

**101.5.1660.00**

**Angolo di inclinazione**  
di 15°. Apertura di mon-  
taggio con coperchio a  
scatto in plastica .  
Completo di materiale di  
montaggio e guarnizioni

Misure in mm

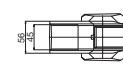
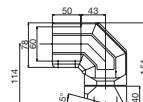
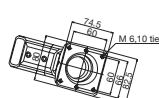

980.5.1290.00



per attacco della custodia  
giunto inclinabile ruotabile CS-2000 SL

3000

**101.5.1690.00**

Angolo di rotazione con  
arresto a 300° .  
Inclinazione regolabile  
continua da 0 a 30° .  
Completo di materiale di  
montaggio e guarnizioni  
custodia max. 300 N

Misure in mm

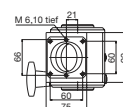
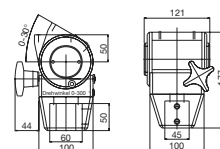

980.5.1300.00



angolare rafforzato CS-2000 SL

1000

**101.5.1720.00**

Spessore maggiorato del-  
le pareti, possibilità di  
regolazione.  
Apertura di montaggio a  
scatto con copertura di  
plastica. Completo di  
guarnizioni

Misure in mm

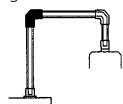
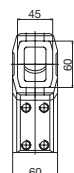
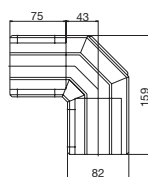

980.5.1320.00



giunto intermedio CS-2000 SL

2130

**101.5.1740.00**

**Angolo di rotazione di 360°**  
con limitazione di battuta.  
Aperture di montaggio  
su entrambe le parti.  
Possibilità di regolazione.  
Completo di guarnizioni

Misure in mm

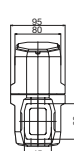
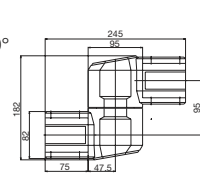

980.5.1320.00



giunto ad innesto CS-2000 SL

1850

**101.5.1730.00**

Angolo di rotazione di  
300° con battuta.  
Apertura di montaggio  
con copertura a scatto in  
plastica. Completo di  
guarnizioni.

Misure in mm

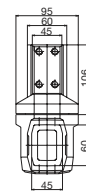
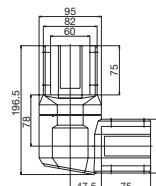

980.5.1320.00

## Componenti del sistema

### per carichi leggeri

### tipo CS-2000 SL dimensioni del sistema 45/60



Articolo  
Peso (g)  
Codice articolo

giunto a parete verticale CS-2000 SL

1840  
**101.5.1770.00**  
Angolo di rotazione di 300° con battuta, Possibilità di regolazione. Apertura di montaggio con coperchio a scatto in plastica. Completo di guarnizioni

Misure in mm

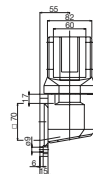

Esempio applicazione

Accessori (installabili successivamente)

Delimitatore angolo di rotazione (vedi p. 426)

980.5.1320.00

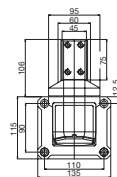

giunto a parete orizzontale CS-2000 SL

2090  
**101.5.1760.00**  
Angolo di rotazione di 300° con battuta. Possibilità di regolazione. Apertura di montaggio con copertura a scatto in plastica. Completo di guarnizioni

Misure in mm

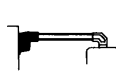
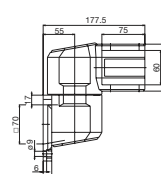

980.5.1320.00

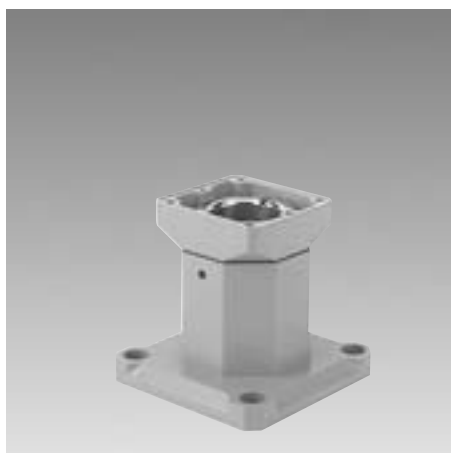
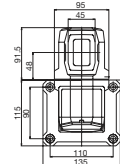

Articolo  
Peso (g)  
Codice articolo

giunto su base CS-2000 SL

1180  
**101.5.1670.00**  
Componenti integrati, angolo di rotazione di 300° con battuta. Completo di materiale per il montaggio della custodia e di guarnizioni

Misure in mm

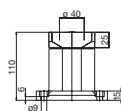

Esempio applicazione

Accessori (installabili successivamente)

Angolo di rotazione (vedi p. 426)

980.5.1290.00

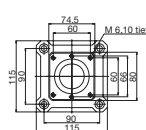

giunto inclinato su base CS-2000 SL

1200  
**101.5.1680.00**  
Componenti integrati, angolo di rotazione di 300° con battuta. Inclinazione fissa di 15°. Completo di materiale per il montaggio della custodia e guarnizioni

Misure in mm

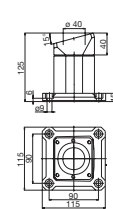

980.5.1290.00

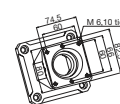



torretta girevole CS-2000 SL

1720

101.5.1750.00

Angolo di rotazione di 300° con battuta.  
Possibilità di regolazione.  
Apertura di montaggio in plastica con copertura a scatto.  
Completa di guarnizioni.

Misure in mm

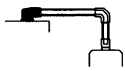
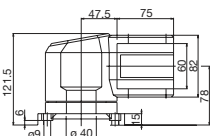

980.5.1320.00

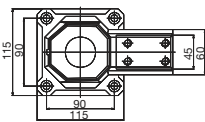

base girevole, CS-2000 SL

1460

101.5.1780.00

Angolo di rotazione di 300° con battuta.  
Possibilità di regolazione.  
Completa di guarnizioni.

Misure in mm

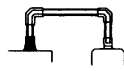
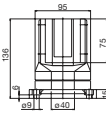

980.5.1320.00

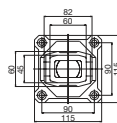

base d'appoggio/flangia a parete CS-2000 SL

690

101.5.1790.00

Possibilità di regolazione.  
Completa di guarnizioni

Misure in mm

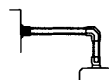
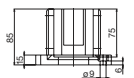

-

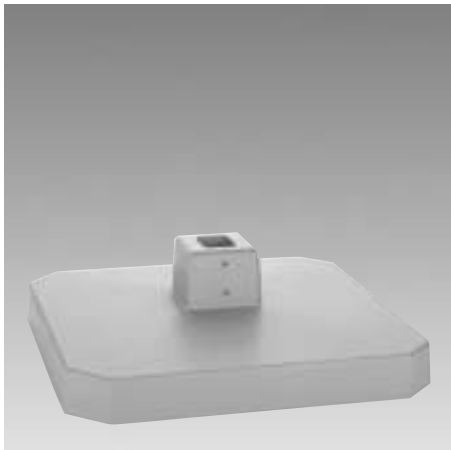
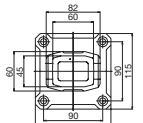

base per piantana mobile

11820

101.5.1800.00

Base per applicazioni mobili

CS-2000 SL

Misure in mm

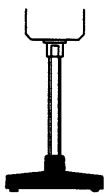
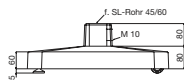

-

